



## Завод деревообрабатывающего оборудования

ООО «Алтайлестехмаш»

г. Барнаул, пр-т Калинина, 24С

тел./факс: 8(3852) 299-947, 365-311, 223-147,



8 -800-700-08-40 – звонок бесплатный по России

8-905-988-6311, 8-960-960-3892

[www.pilorama-altay.ru](http://www.pilorama-altay.ru) , e-mail:[info@altm.info](mailto:info@altm.info)

**ПРАЙС-ЛИСТ действителен с 01.01.2019 до 01.03.2019гг.**

№	Наименование	Фото	Мощность, кВт	Цена, руб
<b>Пилорамы дисковые</b>				
1	Пилорама дисковая «Алтай» ДПА450		2x11	200000
2	Пилорама дисковая «Алтай» ДПА500		2x11	210000
3	Пилорама дисковая «Алтай» ДПА550		2x11	220000
4	Пилорама дисковая «Алтай» ДПА550-15		2x15	230000
5	Пилорама дисковая «Алтай» ДПА600-15		2x15	240000
6	Пилорама дисковая углоповоротная «Алтай» ПДПУ550		11	220000
7	Пилорама дисковая «Алтай» ПДПУ600		15	240000
8	Пилорама дисковая угловая «Алтай» ДПУ500		2x11	400000
9	Пилорама дисковая угловая «Алтай» ДПУ600		2x15	460000
10	Многопильный кромкообрезной станок «Алтай КС-1000»		30	400000
			37	420000
			45	440000

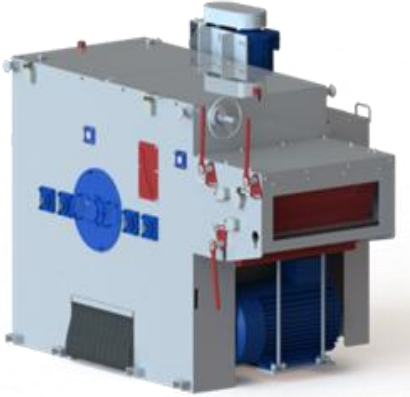

11	Одновальный кромкообрезной станок «КС-500»		15/22	285000/310000
12	Одновальный кромкообрезной станок «КС-500-1М»		12,3	350000
13	Одновальный кромкообрезной станок «КС-500-1М»		16,3	360000
14	Станок двухвальный многодисковый «Алтай 2Ц16-350»		2x30	650000
			2x37	670000
			2x45	700000
			2x55	900000
			2x75	1 200 000
15	Станок одновальный многодисковый «Алтай-1Ц8-450»		55	475000
16	Двухвальный дисковый бревнопильный станок «Алтай СБГ480»		75/75	2 500 000

17	Двухвальный дисковый бревнопильный станок «Алтай СБЦ480»		45/37 45/45	1 300 000 1 350 000
18	Двухвальный дисковый бревнопильный станок «Алтай СБЦ480»		55/45 55/55	1 400 000 1 450 000
19	Узел механической подачи для пиlorам «Алтай»		0,75	50000
20	Электронная линейка «Мастер-3000»			40000

### Ленточнопильные станки

21	Станок ленточнопильный «Алтай-700»		7,5	160000
22	Станок ленточнопильный «Алтай-900»		11	170000
23	Станок ленточнопильный «Алтай-900prof»		11/15	180000/210000
24	Станок ленточнопильный «Алтай-700А»		KIPOR/LIFAN 22 л.с.	210000
25	Станок ленточнопильный «Алтай-700А»		HONDA 20 л.с.	300000
26	Станок ленточнопильный «Алтай-900Аprof»		KIPOR/LIFAN 22 л.с.	240000
27	Станок ленточнопильный «Алтай-900Аprof»		HONDA 20 л.с.	330000
28	Станок ленточнопильный «Алтай-1000/1200»		11/15	190000/220000

## Кромкообрезные станки



29	Станок кромкообрезной однопильный «Алтай-007»		5,5/7,5	60000/70000
30	Станок кромкообрезной двухпильный «Алтай-011»		2x5,5/7,5	95000/100000
31	Станок кромкообрезной двухпильный «Алтай-011» (пропил 100)		2x7,5	110000
32	Станок кромкообрезной однопильный «Алтай-007А»		КИПОР 22 л.с.	130000

## Профилировочные станки

### Линия для профилирования бруса «Алтай-004»:







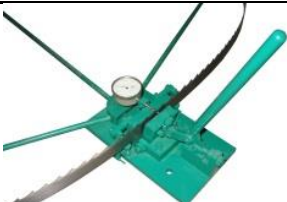

33	1. Станок строгальный профилирующий «Алтай-004СП»		37	450000
34	2. Станок торцовочный «Алтай-ТЛ320»		7,5	110000
35	3. Станок прирезной «Алтай-Ф4»		4x5,5	450000
36	4. Станок для фрезерования обсадно паза «Алтай-Ф»		3,75	150000
37	5. Станок сверлильный «Алтай-СВ»		3,75	120000
38	Транспортная система (секция 3м. 1 шт.)			20000

### Линия для оцилиндровки бревен «Алтай-550»:

39	Оцилиндровочный станок «Алтай-ос550»		18,2	450000
40	Чашконорезной станок «Алтай-чн280» под углом до 45°		6,25	150000



## Вспомогательное оборудование



41	Станок разводной «Алтай»			8000
42	Станок заточной «Алтай» для ленточных пил		0,25	23000
43	Станок заточной «Алтай-3700» для дисковых пил		0,25	40000
44	Станок заточной «Алтай-3650» для дисковых пил		0.25	25000
45	Станок для заточки ножей фрез «Алтай-сзн-R1»		0,37	40000
46	Заточной станок для пил рамного многопил «Алтай-зрп30»		0,25	30000
47	Дебаркер (подчищающая фреза)		0,75	15000
48	Аспирация		№ 5	110000
			№ 6	130000
	Частотный преобразователь		1,5-4В/3.7-4В	20000/25000

**Оборудование, выполняемое под заказ**

49	Станок горбыльно-делительный «Алтай» ГП500		31,1	230000
50	Станок горбыльно-ребровой «Алтай» гр220		16,5	150000
51	Станок горбыльно-ребровой «Алтай» гр160		11,75	120 000
52	Делительный ленточный двухпильный станок «Алтай-СД2»		2x7,5	400000
53	Станок для переработки тонкомера «Алтай-Мамонт»		18	400000
54	Рамный многопильный станок «Алтай-М450»		22	460000
55	Станок ленточнопильный «Алтай Л-1200-РП»		7,5	350000

<b>56</b>	<b>Станок торцовочный проходного типа «Алт СТП6000»</b>		<b>3 пильн. ГОЛОВЫ</b>	<b>300000</b>
			<b>4 пильн. ГОЛОВЫ</b>	<b>360000</b>
			<b>5 пильн. ГОЛОВ</b>	<b>420000</b>
			<b>6 пильн. ГОЛОВ</b>	<b>480000</b>
<b>57</b>	<b>Станок торцовочный маятникового типа «Алтай-ТМ»</b>			<b>3</b>
<b>58</b>	<b>Станок торцовочный маятникового типа «Алтай-ТМ220»</b>		<b>7,5</b>	<b>80000</b>